

NEU

SitaDSS Indra

Die Druckströmungsentwässerung
im Komplet-Set.



**EFFEKTIV BEI
KLEINEN UND GROSSEN
DACHFLÄCHEN**

SitaDSS Indra – einfach und sicher im Komplett-Set.

Für die Druckströmungsentwässerung kleiner und großer Dächer.



Ihr Komplett-Set enthält:

- A** SitaDSS Indra Airstop
(Set A, Hauptentwässerung)
- B** SitaDSS Indra Anstaeuelement
(Set B, Notentwässerung)
- C** SitaDSS Indra Attikagully
mit Wunschanschlussmanschette
- D** SitaIndra Dämmkörper
1.000 x 500 x 120 mm
- E** SitaAttika Sicherungsschellen
- F** SitaAttika Rohr aus Edelstahl
wahlweise
- F1** 2,0 m Fallrohrlänge
- F2** oder 3,0 m Fallrohrlänge
- F3** oder 4,0 m Fallrohrlänge
- G** SitaMore Dampfsperplatte flex
für Rundrohr DN 70
- H** SitaAttika Bogen
- I** SitaAttika Rohrschellen
Anzahl je nach Rohrlänge



Entwässert „volles Rohr“. SitaDSS Indra.

Entdecken Sie die Druckströmungsentwässerung durch die Attika für kleine und große Dachflächen! Der SitaDSS Indra macht's möglich. Erstmals lohnt sich der Einbau einer DSS-Anlage auch bei Flachdächern unter 1.000 qm. Extrem flach fügt sich das nur 98 mm hohe Bauteil perfekt in die Wärmedämmung ein. Alles, was Sie für die schnelle Montage benötigen, kommt im Set – fix und einbaufertig im gelben Sita Karton. Wahlweise für die Haupt- bzw. Notentwässerung. Passende Edelstahlrohre inklusive. Und alles läuft!

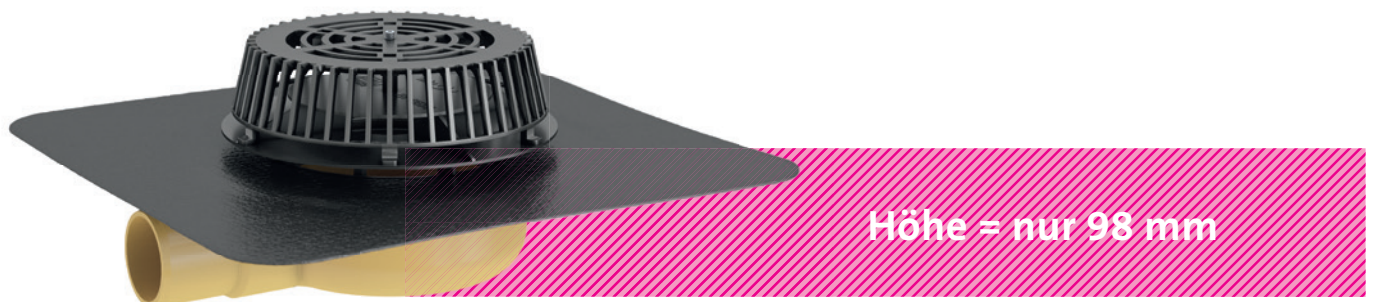

Höhe = nur 98 mm

















SitaDSS Indra: Äußerste Effizienz bei der Druckströmungsentwässerung auch kleiner Dachflächen bietet der Gully durch seine geringe Einbautiefe.

Ihre Vorteile auf einen Blick:

- **Ideal zur Druckströmungsentwässerung durch die Attika!**
Die kleine Rohrdimension aus Edelstahl ist optisch ansprechend und zugleich leistungsstark durch zulässige Vollfüllung mit Systemgarantie.
- **Keine aufwändigen Berechnungen!**
Mit seiner berechenbar hohen, systembedingten Ablaufleistung von 17,0 l/s ist der SitaDSS Indra problemlos zu planen. Wir unterstützen Sie gern. Rufen Sie uns an: +49 (0) 2522-8340-160
- **Sichere, schnelle Montage!**
Alle erforderlichen Bauteile, auch die Fallrohre, werden im Set geliefert. Alles ist griff- und einbaubereit. Nichts wird vergessen.
- **Fallrohrängen 2,0 m, 3,0 m und 4,0 m!**
Passgenaue Längen ersparen lästiges Ablängen auf der Baustelle.

SitaDSS Indra – das Leistungspaket.

Gut 10 x effektiver als die herkömmliche Entwässerung!

	SitaDSS Indra, mit Wunschanschlussmanschette	SitaDSS Indra Airstop	SitaDSS Indra Anstaulement	SitaIndra Dämmkörper	SitaMore Dampfsperplatte flex für Rundrohr	SitaAttika Rohr und Bogen	SitaAttika Rohr- und Sicherungsschelle
 <p>SitaDSS Indra Komplett-Set zur Hauptentwässerung</p>							
 <p>SitaDSS Indra Komplett-Set zur Notentwässerung</p>							

SitaDSS Indra und herkömmliche Gullys im Vergleich

	Herkömmliche Entwässerung	Entwässerung mit SitaDSS Indra
Entwässerungssystem:	Freispiegelentwässerung	Druckströmungsentwässerung
Ablaufleistung des Gullys:	In Abhängigkeit des Rohrsystems	Darf voll ausgeschöpft werden
Füllungsgrad:	Maximaler Füllungsgrad des horizontalen Rohrsystems $h/d_i = 0,7$	Druckströmungssystem mit zulässiger Vollfüllung der Rohre.
Abflussvermögen (beide bei DN 70):	Maximale erlaubte Ablaufleistung = 1,7 l/s bei 1% Neigung 	Hauptentwässerung: max. Ablaufleistung = 17,0 l/s Notentwässerung: max. Ablaufleistung = 17,3 l/s 

Extrem flach, extrem leistungsstark.

Für die Haupt- und Notentwässerung durch die Attika.

Einbaubeispiele: SitaDSS Indra Hauptentwässerungsset, mit **A** SitaDSS Indra Airstop bzw. SitaDSS Indra Notentwässerungsset, mit **B** SitaDSS Indra Anstaeuelement, als verrohrtes Entwässerungssystem in einem Dachaufbau mit Stahltrapezprofilen.

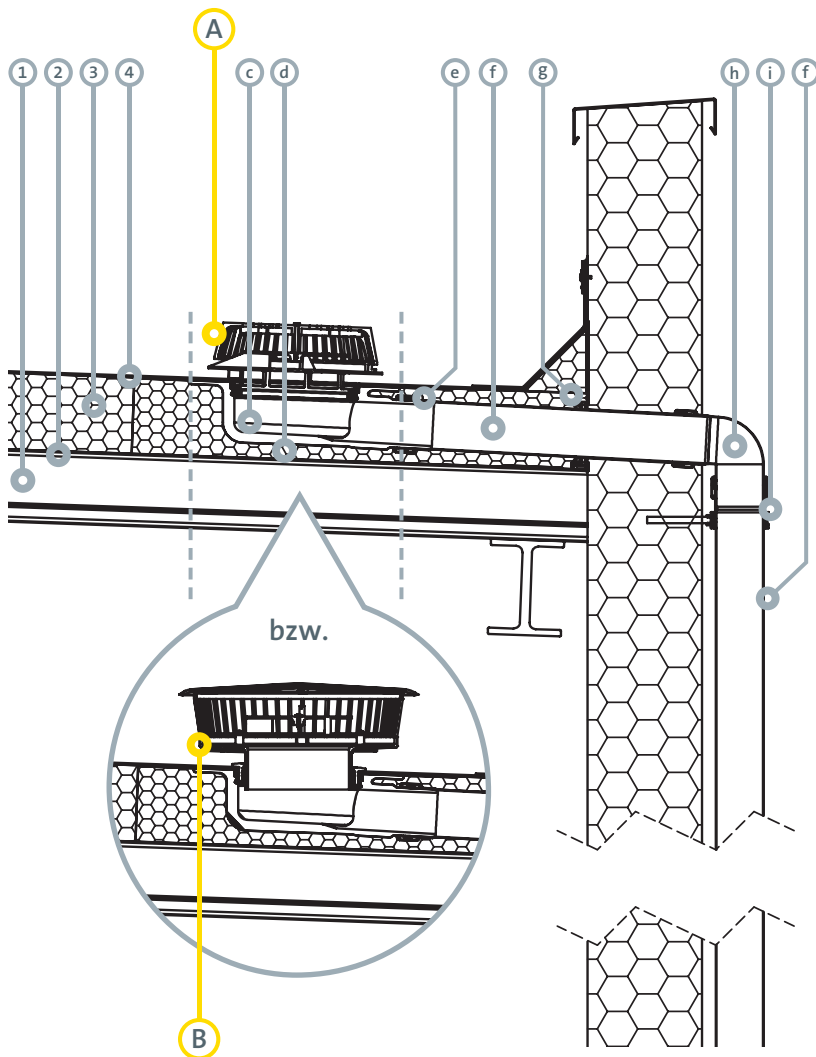

SitaDSS Indra zur Hauptentwässerung (Set A)

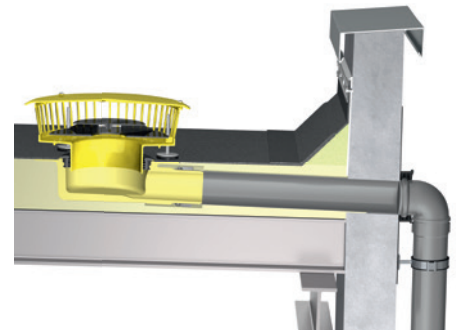

SitaDSS Indra zur Notentwässerung (Set B)

- ① Unterkonstruktion
- ② Dampfsperre
- ③ Wärmedämmung
- ④ Abdichtung gem. Flachdachrichtlinien

SitaDSS Indra Hauptentwässerungsset bestehend aus:

- A** SitaDSS Indra Airstop plus den Komponenten **C–I**

B SitaDSS Indra Notentwässerungsset bestehend aus:

- SitaDSS Indra Anstaeuelement plus den Komponenten **C–I**

- C** SitaDSS Indra
- D** SitaIndra Dämmkörper
- E** SitaAttika Sicherungsschelle
- F** SitaAttika Rohr
- G** SitaMore Dampfsperplatte flex für Rundrohr
- H** SitaAttika Bogen
- I** SitaAttika Rohrschelle

5

GUTE GRÜNDE FÜR SITA

- 1 Spezialist:** Wir sind Flachdachentwässerung
- 2 Experte:** Kompetent, innovativ – seit 1976
- 3 Partner:** Von Kollegen für Kollegen
- 4 Qualität:** Geprüft und zertifiziert
- 5 Service:** Schnell, sicher, pünktlich

Beratung und Information

Ganz gleich, ob vor Ort oder am Telefon, die Fachleute von Sita beraten Sie jederzeit kompetent und zuverlässig. Haben Sie Fragen zu Produkten, Einbausituationen, Vorschriften oder anderen Themen rund um die Entwässerung und Lüftung flacher Dächer? Dann rufen Sie uns an.



Fon:

+49 (0) 2522-8340-0



Fax:

+49 (0) 2522-8340-100



E-Mail:

info@sita-baelemente.de



Web:

www.sita-baelemente.de